

AK-UBX100 ファームウェア・アップデート方法

1. ファームウェアバージョンの確認

ファームウェアのバージョンは、OSD メニューまたは WEB 画面で確認できます。

OSD メニュー

(ALL MENU → Maintenance → Version)



WEB 画面

<Setting Status screen>



<Maintenance – Product info screen>

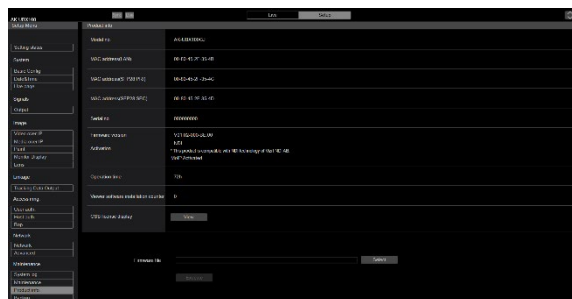

2. アップデート用ファイルの準備

1. アップデート用のファームウェアを PASS WEB サイトよりダウンロード

DP91000635*.zip

<https://eww.pass.panasonic.co.jp/p2ui/guest/TopLogin.do?category=pav&lang=ja>

2. ダウンロードした zip ファイルを解凍し、PC 上の任意のフォルダにコピー。

DP91000635*フォルダ内に、UPDATE.bin ファイルがあることを確認します。

3. アップデート手順

WEB 画面使用 PC 経由でのアップデート手順

ローカルネットワーク接続

LAN クロスケーブルは、PC を本機の LAN コネクタに直接接続、LAN ストレートケーブルはスイッチング HUB を介して接続する場合に使用します。

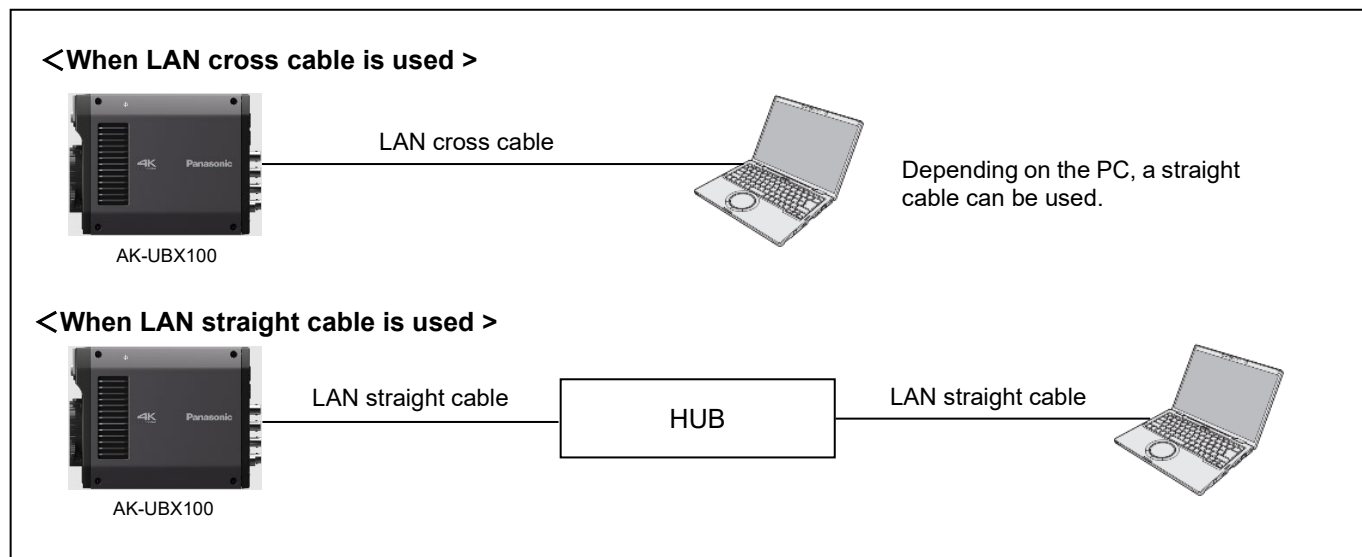

IP アドレスはプライベートアドレス範囲内で、PC と AK-UBX100 とで異なるアドレスを選択します。

サブネットマスクは PC と AK-UBX100 を同じアドレスに設定します。

※IP アドレスの設定については、取扱説明書の WEB 設定画面の項目をご参照ください。

アップデート

1. AK-UBX100 の電源を入れ、PC がローカルネットワークに接続していることを確認してください。
2. WEB ブラウザを起動し、AK-UBX100 の WEB 設定画面にアクセスします。
※WEB 画面へのアクセスについては、取扱説明書の WEB 設定画面の項目をご参照ください。
3. 以下の WEB 設定画面が表示されます。[Setup] ボタンをクリックします。

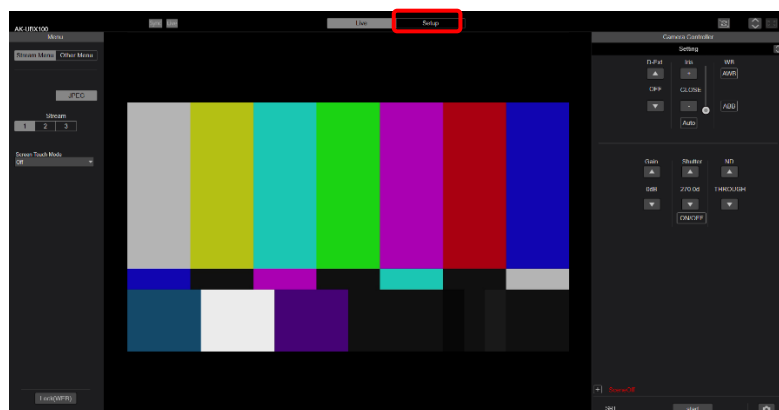

4. Setup menu 画面が表示されます。



※初めて[Setup]ボタンをクリックすると、ログイン画面が表示され、ユーザーのアカウント情報を入力する必要があります。アカウントの初期設定画面で設定した「ユーザー名」と「パスワード」を設定します。

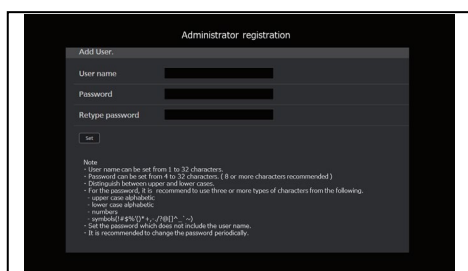

5. Maintenance メニューの「Product info.」を選択します。

6. [Select]ボタンをクリックし、PC に保存したアップデート用ファームウェア ファイル (UPDATE.bin) を選択します。

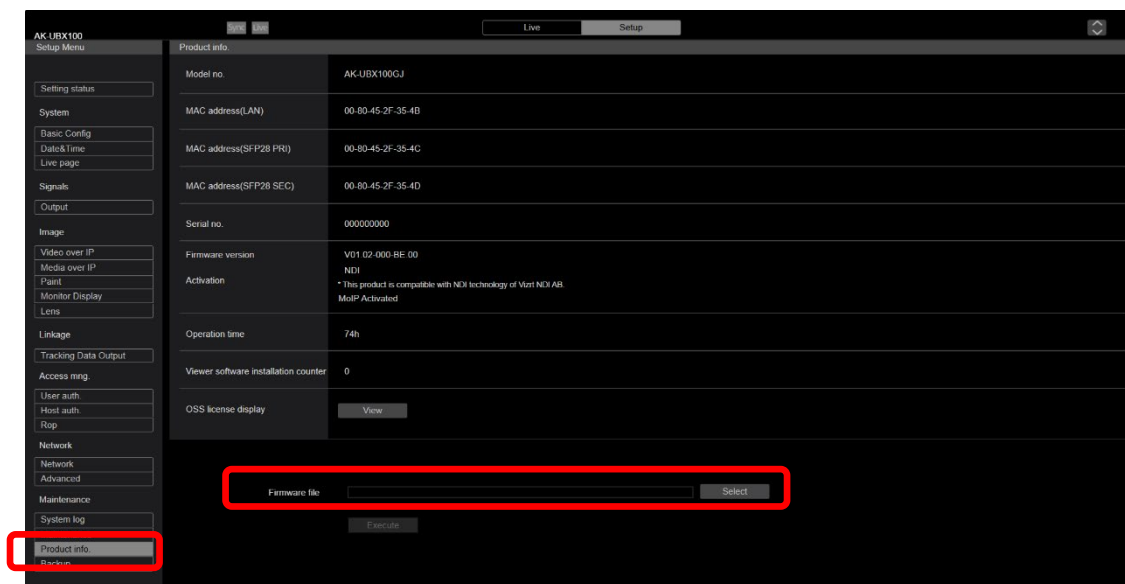

Name	Date modified	Type
UPDATE.bin	2023/02/14 4:01	BIN File

7. [Execute] ボタンを押すと、アップデートの実行確認画面が表示されます。

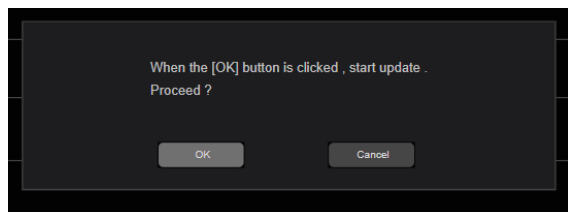
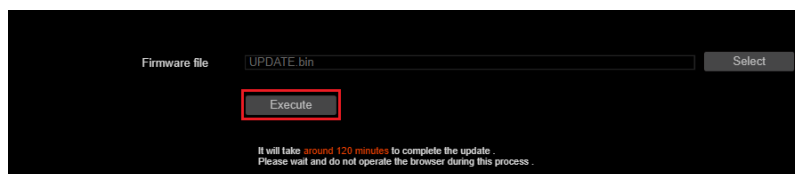

8. アップデートの実行確認画面で[OK]ボタンをクリックすると、ステータス欄に以下のメッセージが表示され PC から AK-UBX100 へのファームウェアのファイル転送が開始されます。

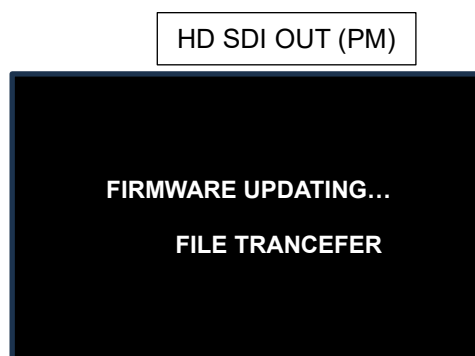
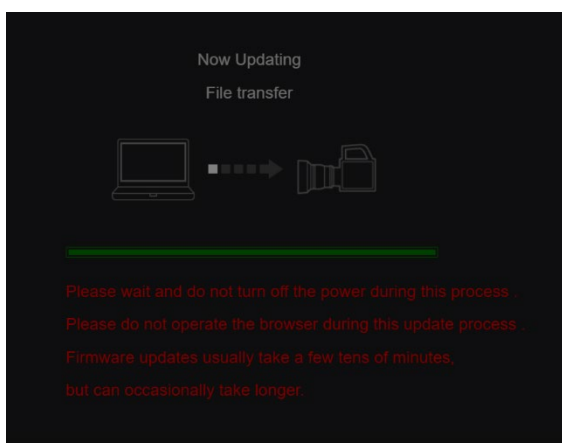

アップデート中の画面 (この時タリランプの状態は [ゆっくりとした赤点滅])

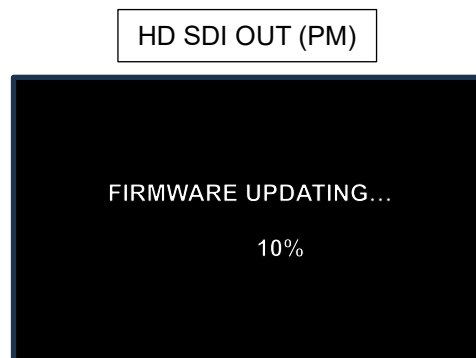
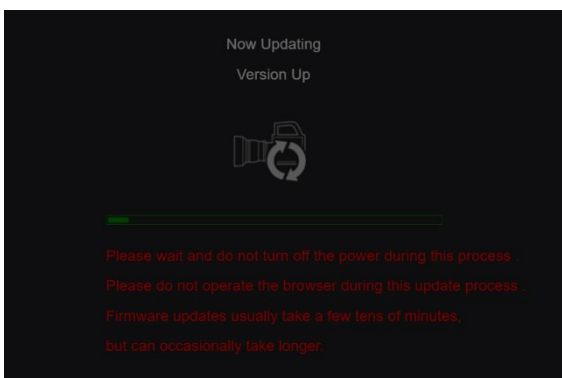

9. アップデートが完了すると、完了メッセージが表示されます。

[OK]ボタンを押すと、WEB 設定画面に戻ります。

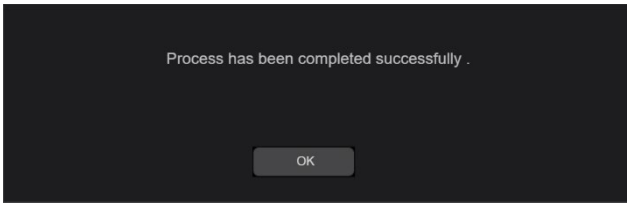

ご注意：

アップデート中は、WEB 設定画面を閉じたり、電源を切ったりしないでください。

更新によっては、完了するまでに 10 分以上かかる場合があります。

次のメッセージが表示された場合、PC からのファイル転送が失敗した可能性があります。

再度 UPDATE.bin ファイルを選択し、アップデートを実行してください。

